

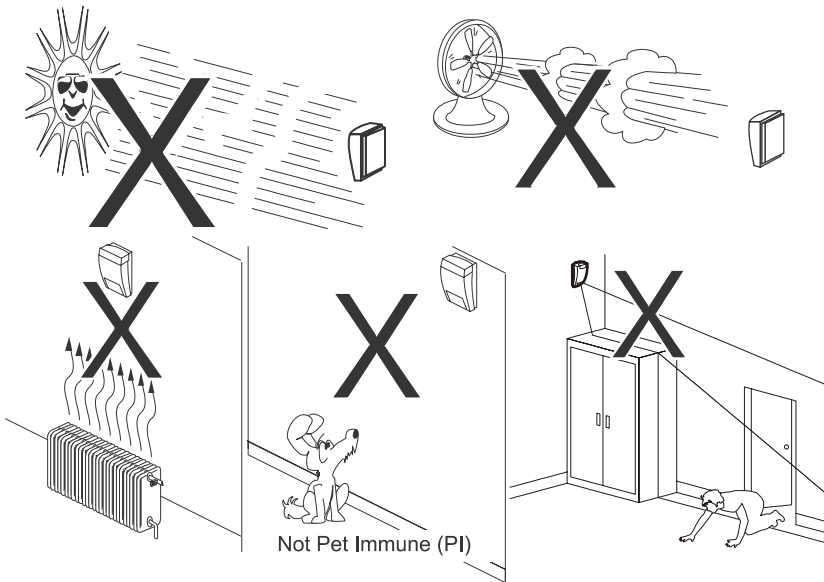

VE1012 Series PIR Detector Installation Sheet

EN DE ES FR IT NL PL PT SV

1



2

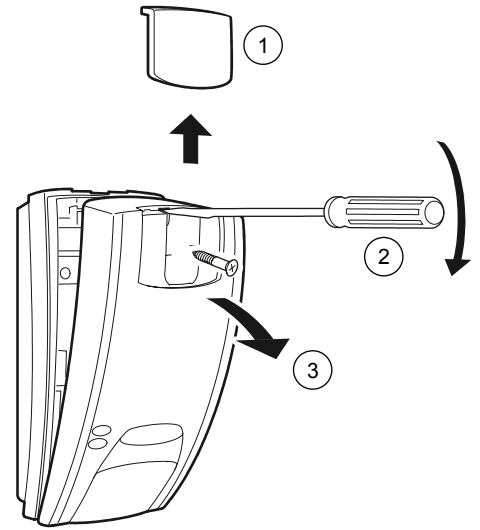

3

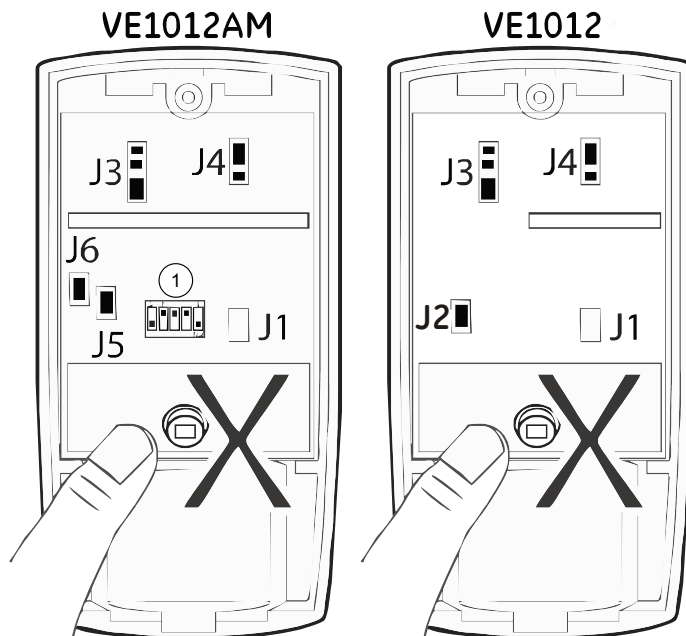

- J1 Not used
- J2 LED on
- LED off
- J3 and J4 See Figure 7
- J5 Terminal 8 = D/N
- Terminal 8 = remote test
- J6 CV + polarity
- CV - polarity

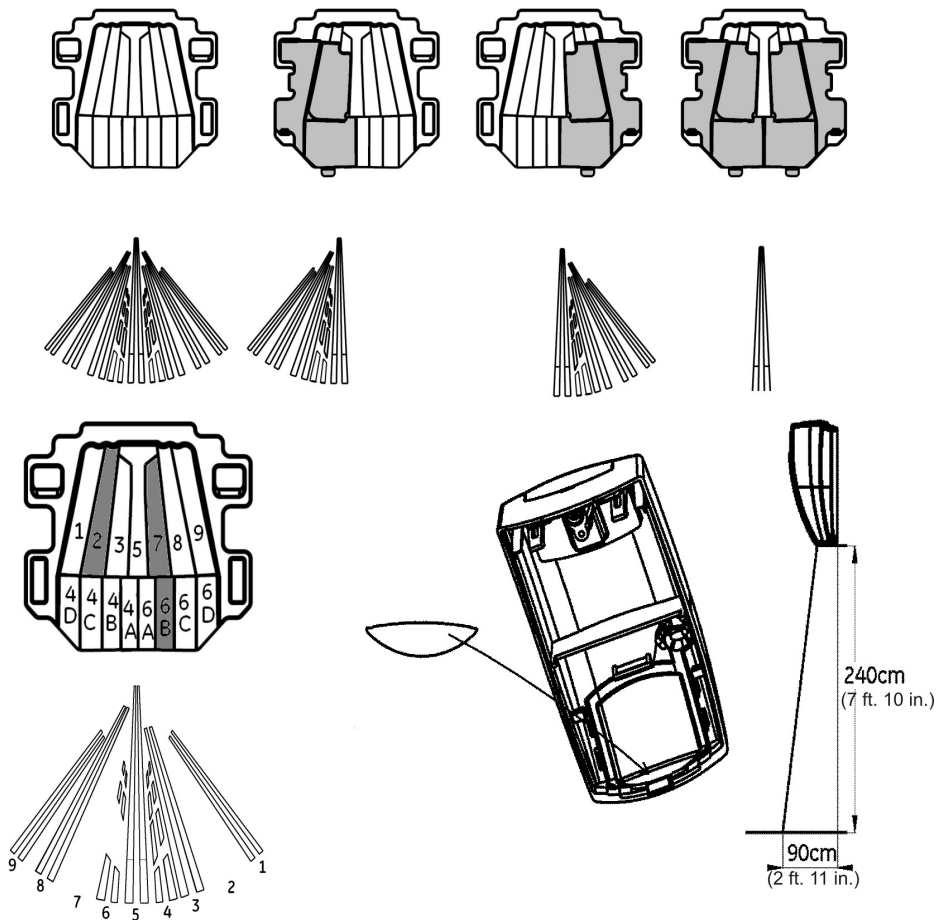
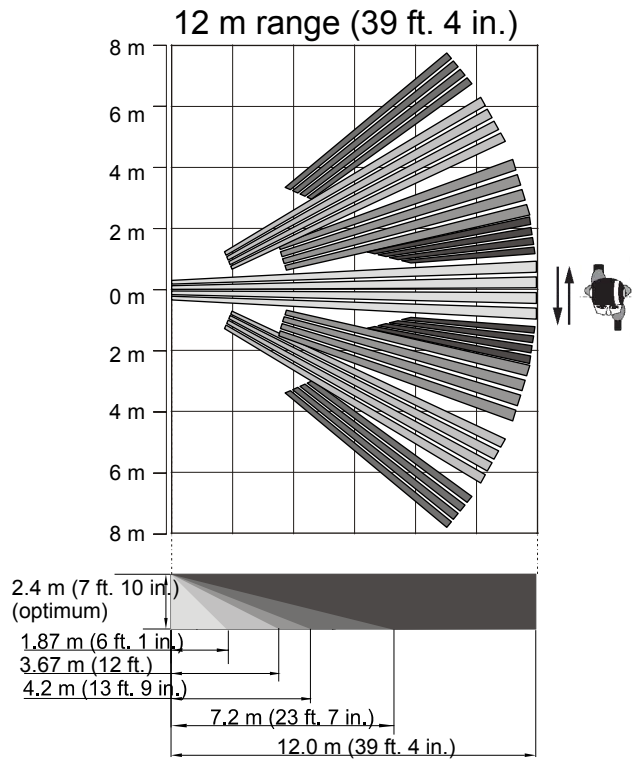
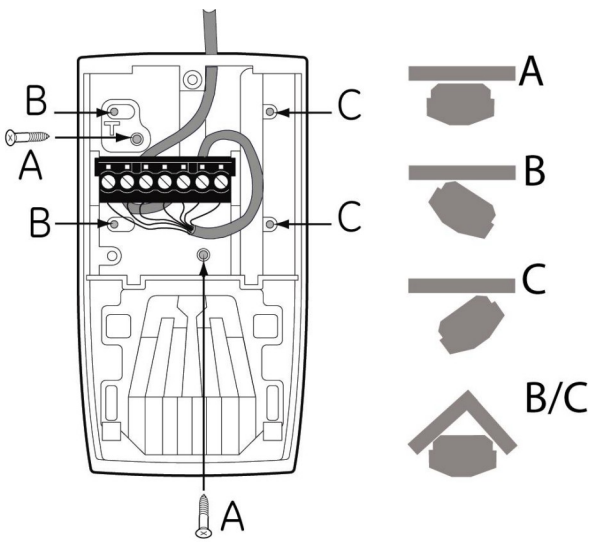

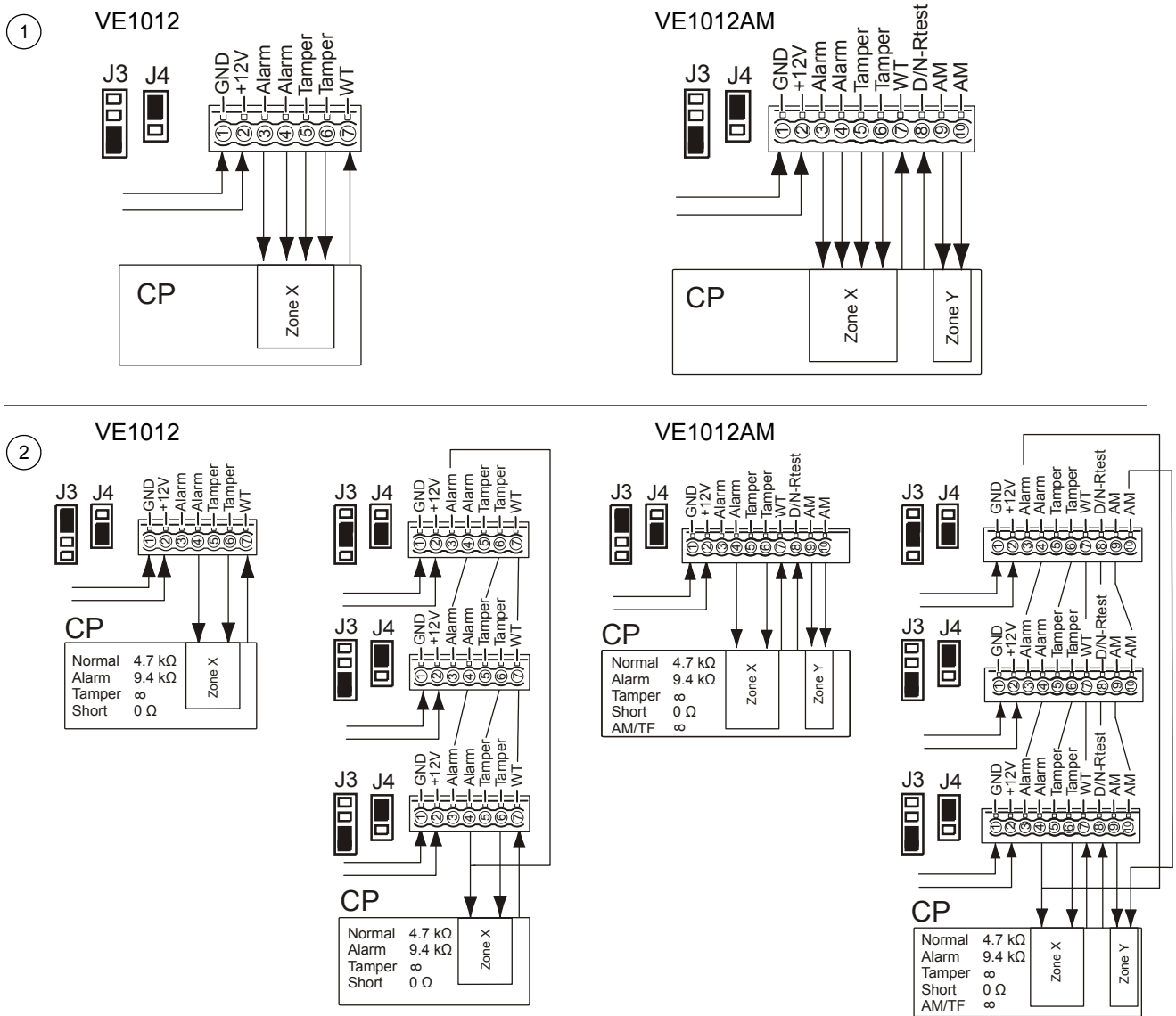

EN: Installation Sheet

Introduction

The VE1012 series consists of models VE1012 and VE1012AM. These detectors use PIR or PIR-AM sensors. They have a patented mirror, pyro, and signal processing technology.

Installation guidelines

The technology used in these detectors resists false alarm hazards. However, avoid potential causes of instability such as (see Figure 1):

- Direct sunlight on the detector
- Strong draughts onto the detector
- Heat sources within the detector field of view
- Large animals within the detector field of view
- Obscuring the detector field of view with large objects, such as furniture
- Objects within 50 cm (20 in.) of the anti-masking (AM) detector
- Installing two detectors facing each other and less than 50 cm (20 in.) apart

Installing the detector

Figure 7 legend

Item	Description
1.	Standard connection (factory default)
2.	Dual loop connection
CP	Control panel
WT	Walk test
AM	Antimasking
D/N	Day/night
Rtest	Remote test

To install the detector:

1. Lift off the custom insert and remove the screw (see Figure 2, step 1).
2. Using a screwdriver, carefully prise open the detector (see Figure 2, steps 2 and 3).
3. Fix the base to the wall between 1.8 m and 3.0 m (5.9 and 9.8 ft.) from the floor. For flat mounting use a minimum of two screws (DIN 7998) in positions A. For corner-mounting use screws in positions B or C (Figure 4). To install a pry-off tamper, use position A or B.

4. Wire the detector (see Figures 4 and 7).
5. Select the desired jumper and DIP switch settings (see Figure 3). See section “Jumper settings” below for more information.
6. Remove the blinders and add the stickers, if required (see Figure 6 for an example).
7. For ceiling-mount applications that require a 90° coverage, use the SB01 swivel-mount bracket.
8. Close the cover.
9. Insert the screw and place the custom insert.

For EN 50131 grade 3 installations, do not use mounting position C.

Jumper settings

See Figure 3 for the jumper locations in the detector.

J1: Not used

J2: PIR enabling the LED

On: Enables the detector LED at all times (default)

Off: Puts the LED under control of the control panel and disables the detector LED at all times (no memory feature)

J3 and J4: Dual loop setting

This sets the alarm and tamper relays. It allows you to connect the detector to any control panel. Use jumpers 3 and 4. See Figure 7.

J5: D/N mode (Day/Night) or Rtest (remote test) setting

Use this jumper to set terminal 8 to either D/N or Rtest. GE Security recommends that you use D/N to manage the AM/TF activation when required. Use Rtest to test the detector from the control panel. The detector will activate the Alarm relay if the test result is positive, and the AM relay if the test result is negative.

On: Terminal 8 = D/N (default)

Off: Terminal 8 = Remote test

J6: Polarity setting of the control voltage (CV)

On: “Active High” provides the standard GE Security logic with “Active High” logic to enable Walk Test (WT) and Day/Night inputs (default)

Off: “Active Low” provides “Active Low” logic to enable Walk Test and Day/Night inputs

Setting the detector: DIP switch setting

See Figure 3, item 1.

SW 1: When to signal AM (anti-masking) or TF (technical fault) output

On: Signals AM or TF only when the system is in Day mode (default)

Off: Always signals AM or TF during Day and Night mode

SW 2: AM sensitivity

On: Selects a higher level of AM sensitivity. AM relay reacts within 6 seconds.

Off: Selects the standard AM sensitivity. AM relay reacts within 12 seconds (default).

SW 3: Resetting the AM/TF output

The system will only reset an AM alarm if it has ensured that the cause of the AM alarm has been removed. If the AM

circuitry cannot return to its original reference levels, then either the detector is still masked or possibly has been damaged. The owner should then visually check that the detector is still fully functional.

On: Resets the AM or TF status 40 seconds after a PIR alarm.

Off: Resets the AM or TF status after a PIR alarm when the system is in Day and Walk Test status. The yellow LED will blink quickly. When the system is in Night status, the yellow LED will turn off and the system is reset (default).

SW 4: Signaling AM or TF output

On: Signals AM on both the AM and Alarm relays. Signals TF on the AM relay only (EN 50131)

Off: Signals AM and TF on the AM relay (default)

SW 5: Setting LEDs

On: Enables both LEDs on the detector at all times (default).

Off: Puts both LEDs under the control of the Walk Test and Day/Night input. This activates the memory feature of the detector.

LED indication

PIR	Red LED	Yellow LED	Alarm relay	AM relay	To reset
Start up			Closed		Automatically after 25 s
Low voltage			Open (Alarm)		Apply correct voltage
PIR intruder alarm			Open (Alarm)		Automatically after 3 s

PIR/AM	Red LED	Yellow LED	Alarm relay	AM relay	To reset
Start up			Closed	Closed	Automatically after 60 s
Low voltage			Open (Alarm)	Open (Alarm)	Apply correct voltage
PIR intruder alarm			Open (Alarm)		Automatically after 3 s
Latched PIR (Memory)					Switch to Night mode
AM alarm			Open* (Alarm)	Open (Alarm)	See DIP switch 3
After AM reset					Switch to Night mode
Technical fault				Open (Alarm)	Do a successful walk test

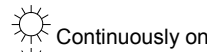

Continuously on



Normal blinking (1 Hz)



Fast blinking (4 Hz)

* Depends on the setting of the DIP switch SW4.

Specifications

	VE1012	VE1012AM
Detector	PIR	PIR + AM
Signal processing	V2E	
Range	12 m (39 ft. 4 in.)	
Optical	9 high-density mirror curtains	
Memory	No	Yes
Input power	9 to 15 VDC (12 V nominal)	
Peak-to-peak ripple	2 V (at 12 VDC)	

	VE1012	VE1012AM
Detector start-up time	25 s	60 s
Normal current consumption	5.5 mA	10 mA
Current consumption in alarm	1.1 mA	3.8 mA
Maximum current consumption	11 mA	24 mA
Mounting height	1.8 m to 3.0 m (5.9 ft. to 9.8 ft.)	
Target speed range	30 cm/s to 3 m/s (1 ft./s to 10 ft./s)	20 cm/s to 3 m/s (8 in./s to 10 ft./s)
Alarm (NC) / Tamper relay characteristic	80 mA, 30 VDC	80 mA, 30 VDC
Pry-off tamper	Optional	On-board (Yes)
AM relay characteristic	—	80 mA at 30 VDC max.
Alarm time	3 s	
Operating temperature	-10 to +55°C (14 to 130°F)	
Dimensions (H x W x D)	108 x 60 x 46 mm (4.25 x 2.36 x 1.81 in.)	
Relative humidity	95% max.	
Weight	120 g (4.2 oz.)	128 g (4.5 oz.)
IP/IK rating	IP30 IK02	

Regulatory information

Manufacturer UTC Fire & Security Americas Corporation, Inc.
1275 Red Fox Rd., Arden Hills, MN 55112-6943, USA

Authorized EU manufacturing representative:
UTC Fire & Security B.V.
Kelvinstraat 7, 6003 DH Weert, Netherlands

Certification 



2002/96/EC (WEEE directive): Products marked with this symbol cannot be disposed of as unsorted municipal waste in the European Union. For proper recycling, return this product to your local supplier upon the purchase of equivalent new equipment, or dispose of it at designated collection points. For more information see: www.recyclethis.info.

Contact information

For contact information see our Web site:
utcfireandsecurity.com.

DE: Installationsanweisungen

Einführung

Die Serie VE1012-D/VE1012AM besteht aus PIR/PIR-AM-Bewegungsmeldern. Letztere verfügen über einen patentierten Spiegel sowie Pyro- und Signalverarbeitungstechnologie.

Installationsanleitungen

Die in diesen Meldern eingesetzte Technologie dient zur Vermeidung falscher Alarmmeldungen. Dennoch sollten Sie potenzielle Instabilitätsfaktoren vermeiden (Abb. 1), darunter:

- Direkte Sonneneinstrahlung auf den Melder
- Starke auf den Melder gerichtete Zugluft
- Hitzequellen innerhalb des Erfassungsbereichs
- Große Tiere innerhalb des Erfassungsbereichs des Melders
- Verdecken des Erfassungsbereichs des Melders durch große Objekte, z. B Möbel

- Objekte innerhalb von 50 cm des Melders mit Abdeckerkennung (AM)
- Montage zweier gegenüberliegender Melder in einem Abstand von weniger als 50 cm

Installation des Melders

Abbildung 7 Positionen

Position	Beschreibung
1.	Standard Anschaltung (Werkseinstellung)
2.	Dual-MG Anschaltung
CP	Einbruchmeldezentrale
WT	Gehtest
AM	Abdeckerkennung
D/N	Scharf/Unscharf
Rtest	Ferntest

Installation des Melders:

1. Nehmen Sie die kundenspezifische Abdeckkappe ab und entfernen Sie die Schraube (Abb. 2, Schritt 1).
2. Öffnen Sie den Melder vorsichtig mit einem Schraubendreher (Abb. 2, Schritte 2 und 3).
3. Befestigen Sie die Basis in einem Abstand von 1,80 m bis 3 m vom Boden an der Wand. Verwenden Sie bei der Wandmontage mindestens 2 Schrauben (DIN 7998) in den Positionen A. Verwenden Sie für eine Eckmontage Schrauben in den Positionen B oder C. (Abb. 4). Bei Installation eines Abreißkontakts, verwenden Sie die Positionen A oder B.
4. Verkabeln Sie den Melder (Abb. 4 und 7).
5. Wählen Sie die gewünschten Steckbrücken- und DIP-Schaltereinstellungen aus (Abb. 3). Weitere Informationen finden Sie im Abschnitt "Steckbrückeneinstellungen" unten.
6. Entfernen Sie die Spiegel-Abdeckungen und bringen Sie bei Bedarf die Aufkleber an (Abb. 6 enthält ein Beispiel).
7. Verwenden Sie für Deckenmontagen, bei der eine Überwachung von 90° erforderlich ist, den Befestigungssatz für Wand- und Deckenmontagen (SB01).
8. Schließen Sie die Abdeckung.
9. Setzen Sie die Schraube und die kundenspezifische Abdeckkappe wieder ein.

Bei EN50131 Grad 3 Installationen darf die Montageposition C nicht verwendet werden.

Steckbrückeneinstellungen

Siehe Abbildung 3 für die Steckbrückenpositionen (J1-6) im Melder.

J1: Nicht verwendet

J2: PIR aktiviert die LED

Ein: Die Melder-LED ist immer aktiviert (Werkseinstellung).

Aus: Die LED wird von der Einbruchmeldezentrale gesteuert und die Melder-LED ist immer deaktiviert (keine Speicherfunktion).

J3 und J4: Einstellung für Dual-Meldegruppe

Dient zur Einstellung des Alarm- und Sabotagerelais. Sie können damit den Melder an eine beliebige

Einbruchmeldezentrale anschließen. Verwenden Sie die Steckbrücken 3 und 4 (Abb. 7).

J5: Einstellung für D/N-Modus (Scharf/Unscharf) oder Rtest (Ferntest)

Verwenden Sie diese Steckbrücke, um Anschlussklemme 8 entweder auf D/N oder Rtest einzustellen. GE Security empfiehlt für die erforderliche Verwaltung der AM/TF-Aktivierung die Einstellung D/N. Verwenden Sie Rtest, um den Melder von der Einbruchmeldezentrale aus zu testen. Der Melder aktiviert das Alarmrelais, wenn das Testergebnis positiv ist. Bei einem negativen Testergebnis wird das Abdeckungs (AM)-Relais aktiviert.

Ein: Anschlussklemme 8 = D/N (Werkseinstellung)

Aus: Anschlussklemme 8 = Ferntest

J6: Polaritätseinstellung der Steuerspannung (CV)

Ein: „Aktiv High“ stellt der standardmäßigen GE Security-Steuerlogik die „Aktiv High“ Logik zur Verfügung, um die Eingänge für Gehtest (WT) und Scharf/Unscharf zu steuern (Werkseinstellung).

Aus: „Aktiv Low“ die stellt „Aktiv Low“ Logik zur Verfügung, um die Eingänge für Gehtest und Scharf/Unscharf zu ermöglichen.

DIP-Schaltereinstellung

Siehe Abbildung 3, Position 1.

SW 1: Wann eine Abdeckungs(AM)- oder Technischer Fehler (TF)-Ausgabe signalisiert werden sollte

Ein: Signalisiert AM oder TF nur, wenn sich das System im Tagbetrieb (unscharf) befindet (Werkseinstellung).

Aus: Signalisiert AM oder TF immer im Scharf- und Unscharfbetrieb.

SW 2: AM-Empfindlichkeit

Ein: Wählt eine höhere Stufe der Abdeckungsempfindlichkeit aus. AM-Relais reagiert innerhalb von 6 Sekunden.

Aus: Wählt die Standard-Abdeckungsempfindlichkeit aus. AM-Relais reagiert innerhalb von 12 Sekunden (Werkseinstellung).

SW 3: Zurücksetzen des AM/TF-Ausgangs

Das System setzt einen AM-Alarm nur zurück, wenn er sicher ist, dass die Ursache des AM-Alarms behoben wurde. Wenn der AM-Schaltkreis nicht zu seiner ursprünglichen Referenzebene zurückkehren kann, ist entweder der Melder noch abgedeckt oder wurde möglicherweise beschädigt. Der Betreiber sollte dann nachschauen, ob der Melder noch voll funktionsfähig ist.

Ein: Setzt den AM- oder TF-Status 40 Sekunden nach einem PIR-Alarm zurück.

Aus: Setzt den AM- oder TF-Status nach einem PIR-Alarm zurück, wenn das System in den Unscharf- und Gehtest-Modus geschaltet wurde. Die gelbe LED wird schnell blinken. Wenn sich das System im Scharfmodus befindet, erlischt die gelbe LED-Anzeige und das System wird zurückgesetzt (Werkseinstellung).

SW 4: Signalisiert AM- oder TF-Ausgang

Ein: Signalisiert AM (Abdeckung) auf dem AM- und auf dem Alarmrelais. Signalisiert TF nur auf dem AM-Relais (EN 50131).

Aus: Signalisiert AM und TF auf dem AM-Relais (Werkseinstellung).

SW 5: Einstellen von LEDs

Ein: Aktiviert ständig beide LEDs auf dem Melder (Werkseinstellung).

Aus: Beide LEDs werden durch den Eingang für Gehtest und durch die Einstellung für Scharf/Unscharf gesteuert. Dies aktiviert die Speicherfunktion des Melders.

LED-Anzeige

PIR	Rote LED	Gelbe LED	Alarm-relais	AM-Relais	Zurücksetzen
Start			Geschlossen		Automatisch nach 25 Sek.
Unterspannung			Offen (Alarm)		Verwenden Sie die korrekte Spannung
PIR-Einbruchalarm			Offen (Alarm)		Automatisch nach 3 Sek.

PIR/AM	Rote LED	Gelbe LED	Alarm-relais	AM-Relais	Zurücksetzen
Start			Geschlossen	Geschlossen	Automatisch nach 60 Sek.
Unterspannung			Offen (Alarm)	Offen (Alarm)	Verwenden Sie die korrekte Spannung
PIR-Einbruchalarm			Offen (Alarm)		Automatisch nach 3 Sek.
PIR-Speicher					Schalten Sie 1 x Scharf / Unscharf
AM-Alarm			Offen* (Alarm)	Offen (Alarm)	Siehe DIP-Schalter 3
Nach Zurücksetzen von AM					Schalten Sie 1 x Scharf / Unscharf
Technischer Fehler				Offen (Alarm)	Führen Sie einen erfolgreichen Gehtest durch

Ständig An Normales Blinken (1 Hz)
 Schnell blinkend (4 Hz)

* Abhängig von der Einstellung von DIP-Schalter SW4.

Technische Daten

	VE1012-D	VE1012AM
Melder	PIR	PIR + AM
Signalauswertung	V2E	
Reichweite	12 m	
Optik	9 Spiegelvorhänge mit hoher Dichte	
Speicher	Nein	Ja
Versorgungsspannung	9 bis 15 V Gleichspannung (12 V nominal)	
Spitze/Spitze-Brummspannung	2 V (bei 12 V Gleichspannung)	
Meldereinschaltzeit	25 Sek.	60 Sek.
Normale Stromaufnahme	5.5 mA	10 mA
Stromaufnahme bei Alarm	1.1 mA	3.8 mA
Maximale Stromaufnahme	11 mA	24 mA
Montagehöhe	Min. 1.8 m, max. 3.0 m	
Erfassungsgeschwindigkeitsbereich	20 cm/Sek. bis 3 m/Sek.	20 cm/Sek. bis 3 m/Sek.
Eigenschaften Alarm- (NC) / Sabotagerelais	80 mA, 30 VDC	80 mA, 30 VDC

	VE1012-D	VE1012AM
Notschalter für Gehäuseöffnung	Optional	Intern (Ja)
Eigenschaften AM-Relais	—	80 mA bei 30 V Gleichspannung max.
Alarmdauer	3 Sek.	
Betriebstemperatur	-10°C bis +55°C	
Abmessungen (H x B x T)	108 x 60 x 46 mm	
Relative Luftfeuchtigkeit	Max. 95 %	
Gewicht	120 g	128 g
IP/IK-Einstufung	IP30 IK02	

Hinweise für VdS-Installationen

In VdS-Installationen muß ein VdS-Plombiersiegel über den Deckel und den Meldersockel geklebt werden. Die VdS-Plombiersiegel können unter der Bestellnummer Aritech VS00 (50 Siegel pro Blatt) bestellt werden.

Zertifizierung und Einhaltung

Hersteller UTC Fire & Security Americas Corporation, Inc.
1275 Red Fox Rd., Arden Hills, MN 55112-6943, USA
Autorisierter EU-Herstellungsrepräsentant:
UTC Fire & Security B.V.
Kelvinstraat 7, 6003 DH Weert, Niederlande

Zertifizierung **CE**



2002/96/EC (WEEE): Produkte die mit diesem Symbol gekennzeichnet sind, dürfen nicht als unsortierter städtischer Abfall in der europäischen Union entsorgt werden. Für die korrekte Wiederverwertung bringen Sie dieses Produkt zu Ihrem lokalen Lieferanten nach dem Kauf der gleichwertigen neuen Ausrüstung zurück, oder entsorgen Sie das Produkt an den gekennzeichneten Sammelstellen. Weitere Informationen hierzu finden Sie auf der folgenden Website: www.recyclethis.info.

Kontaktinformation

Kontaktinformationen erhalten Sie von unserer Webseite: utcfireandsecurity.com.

ES: Instrucciones de instalación

Introducción

La gama VE1012/1012AM está fabricada con sensores de movimiento PIR/PIR-AM. Cuentan con tecnología patentada de espejos, sensores piroeléctricos y procesamiento de la señal.

Instrucciones para la instalación

La tecnología utilizada en estos detectores resiste riesgos de falsas alarmas. Sin embargo, debe evitar posibles causas de inestabilidad, como por ejemplo (consulte la figura 1):

- Luz solar directa en el detector
- Fuertes corrientes de aire sobre el detector
- Fuentes de calor dentro del campo de visión del detector
- Animales de gran tamaño dentro del campo de visión del detector
- Oscurecer el campo de visión del detector con objetos de gran tamaño, como por ejemplo mobiliario
- Objetos a menos de 50 cm del detector antimáscara (AM)

- Instalar dos detectores uno en frente del otro a menos de 50 cm de distancia

Instalación del detector

Figura 7 elementos

Elemento	Descripción
1.	Conexión estándar (Valores por defecto)
2.	Conexión Doble resistencia
CP	Panel de control
WT	Prueba de paseo
AM	Antimáscara
D/N	Día/Noche
Rtest	Prueba remota

Instalación del detector:

1. Levante la tapa de la carcasa retire el tornillo (consulte la figura 2, paso 1).
2. Usando un destornillador, abra el detector con cuidado (consulte la figura 2, pasos 2 y 3).
3. Fije la base a la pared a una altura de entre 1.8 m y 3 m del suelo. Para montaje plano utilice un mínimo de dos tornillos (DIN 7998) en las posiciones A. Para los montajes en esquinas los tornillos tienen que colocarse en las posiciones B o C (figura 4). Para instalar un tampo de pared, utilice las posiciones A o B.
4. Conecte los cables del detector (consulte las figuras 4 y 7).
5. Seleccione la configuración de puente e interruptor DIP que desee (consulte la figura 3). Consulte la sección "Configuración de puentes" más adelante para obtener más información.
6. Retire las máscaras y pegue las etiquetas si es necesario (consulte la figura 6 como ejemplo).
7. Para aplicaciones de montaje en el techo que precisen de una cobertura de 90° utilice el soporte de montaje giratorio SB01.
8. Cierre la carcasa.
9. Ponga el tornillo en su sitio y vuelva a colocar la tapa de la carcasa.

Para instalaciones EN 50131 grado 3, no utilice la posición C de montaje.

Configuración de puentes

Consulte la figura 3 para saber dónde están situados los puentes en el detector.

J1: No se utiliza

J2: PIR que activa el LED

Activado: Activa el LED del detector en todo momento (programación por defecto).

Desactivado: Pone el LED bajo control del panel de control y desactiva el LED del detector en todo momento (sin función de memoria).

J3 y J4: Configuración de bucle doble

Configura los relés de alarma y tamper. Le permite conectar el detector a cualquier panel de control. Utilice los puentes 3 y 4. Consulte la figura 7.

J5: Configuración de modo D/N (Día/Noche) o de Rtest (prueba remota)

Utilice este puente para configurar la terminal 8 como D/N o Rtest. GE Security recomienda utilizar D/N para administrar la activación de AM/FT cuando sea necesario. Utilice Rtest para realizar una prueba del detector desde el panel de control. El detector activará el relé de alarma si la prueba da resultados positivos, y el relé de AM si la prueba da resultados negativos.

Activado: Terminal 8 = D/N. Programación por defecto.

Desactivado: Terminal 8 = Prueba remota.

J6: Configuración de polaridad del voltaje de control (VC)

Activado: "Activo nivel Alto" proporciona la lógica GE Security estándar con la lógica "Activo nivel Alto" para permitir las entradas Prueba de paseo (WT) y Día/Noche. Programación por defecto.

Desactivado: "Activo nivel Bajo" proporciona la lógica "Activo nivel Bajo" para permitir las entradas Prueba de paseo y Día/Noche.

Configuración del detector: Configuración de interruptor DIP

Vea figura 3, elemento 1.

INTERRUPTOR 1: Para señalar la salida AM (antimáscara) o FT (fallo técnico)

Activado: Señala AM o FT sólo cuando el sistema está en modo Día (programación por defecto).

Desactivado: Siempre señala AM o FT en el modo Día y Noche.

INTERRUPTOR 2: Sensibilidad de AM

Activado: Selecciona un nivel más alto de sensibilidad de AM. El relé de AM reacciona a los 6 segundos.

Desactivado: Selecciona la sensibilidad estándar de AM. El relé de AM reacciona a los 12 segundos (programación por defecto).

INTERRUPTOR 3: Restablecimiento de la salida AM/FT

El sistema sólo restablecerá una alarma de AM si tiene total seguridad de que la causa de la alarma de AM se ha eliminado. Si el circuito de AM no puede volver a sus niveles de referencia originales, entonces es que el detector aún está enmascarado o que ha sufrido algún posible daño. En este caso, el propietario debe examinar el detector y comprobar que aún está totalmente operativo.

Activado: Restablece los estados de AM o FT 40 segundos después de una alarma PIR.

Desactivado: Restablece el estado de AM o FT después de una alarma PIR si el sistema está en los estados de Prueba de paseo y Día. El indicador LED amarillo parpadeará rápidamente. Si el sistema está en estado Noche, el indicador LED amarillo se apagará y el sistema se restablecerá (programación por defecto).

INTERRUPTOR 4: Señalización de salida AM o FT

Activado: Señala AM en el relé de AM y el relé de alarma. Señala FT en el relé de AM solamente (EN 50131).

Desactivado: Señala AM y FT en el relé de AM (programación por defecto).

INTERRUPTOR 5: Configuración de indicadores LED

Activado: Activa ambos LED en el detector en todo momento (programación por defecto).

Desactivado: Pone a ambos indicadores LED bajo el control de las entradas Prueba de paseo y Día/Noche. Esto activa la función de memoria del detector.

Indicación LED

PIR	LED rojo	LED amarillo	Relé de alarma	Relé de AM	Restablecimiento
Inicio			Cerrado		Automáticamente después de 25 s
Tensión baja			Abierto (alarma)		Aplicar el voltaje adecuado
Alarma PIR de intruso			Abierto (alarma)		Automáticamente después de 3 s

PIR/AM	LED rojo	LED amarillo	Relé de alarma	Relé de AM	Restablecimiento
Inicio			Cerrado	Cerrado	Automáticamente después de 60 s
Tensión baja			Abierto (alarma)	Abierto (alarma)	Aplicar el voltaje adecuado
Alarma PIR de intruso			Abierto (alarma)		Automáticamente después de 3 s
PIR cerrado (memoria)					Cambio a modo Noche
Alarma AM			Abierto* (alarma)	Abierto (alarma)	Ver interruptor DIP 3
Después de restablecer AM					Cambio a modo Noche
Fallo técnico				Abierto (alarma)	Realizar una prueba de paseo con éxito

Encendido de forma continua Parpadeo normal (1 Hz)
 Parpadeo rápido (4 Hz)

*Dependiendo de la programación de los microinterruptores SW4.

Especificaciones técnicas

	VE1012	VE1012AM
Detector	PIR	PIR + AM
Procesamiento de la señal	V2E	
Alcance	12 m (39' 4")	
Óptico	9 cortinas de espejo de alta densidad	
Memoria	No	Sí
Alimentación de entrada	9 a 15 VCC (12 V nominal)	
Onda de pico a pico	2 V (a 12 VCC)	
Tiempo de arranque del detector	25 s	60 s
Consumo de corriente en estado normal	5,5 mA	10 mA
Consumo de corriente en alarma	1,1 mA	3,8 mA
Consumo máximo de corriente	11 mA	24 mA
Altura de instalación	Mín. 1,8 m, máx. 3 m (mín. 5,9 pies, máx. 9,84 pies)	
Rango de velocidades de destino	30 cm/s a 3 m/s (12 pulgadas/s a 10 pies/s)	20 cm/s a 3 m/s (8 pulgadas/s a 10 pies/s)

	VE1012	VE1012AM
Caractéristique del relé de alarma (NC) / tamper	80 mA, 30 VCC	80 mA, 30 VCC
Tamper de pared	Opcional	En la placa (Si)
Caractéristique del relé de AM	–	80 mA a 30 VCC máx.
Tiempo de alarma	3 s	
Temperatura de funcionamiento	-10°C a +55°C (14°F a 130°F)	
Dimensiones (Al x An x Pro)	108 × 60 × 46 mm (4,25 × 2,36 × 1,81 pulgadas)	
Humedad relativa	Máx. 95%	
Peso	120 g (4,2 onzas)	128 g (4,5 onzas)
Rango de IP/IK	IP30 IK02	

Certificados y homologaciones

Fabricante	UTC Fire & Security Americas Corporation, Inc. 1275 Red Fox Rd., Arden Hills, MN 55112-6943, USA Representante autorizado en UE del fabricante: UTC Fire & Security B.V. Kelvinstraat 7, 6003 DH Weert, Holanda
------------	---

Certificado



2002/96/EC (WEEE): Los productos marcados con este símbolo no se pueden eliminar como basura normal sin clasificar en la Unión Europea. Para el reciclaje apropiado, devuelva este producto a su distribuidor al comprar el nuevo equipo equivalente, o deshágase de él en los puntos de reciclaje designados. Para más información : www.recyclethis.info.

Información de contacto

Para información de contacto visite nuestro sitio Web: utcfireandsecurity.com.

FR: Manuel d'installation

Introduction

La gamme VE1012 / VE1012AM est constituée de détecteurs de mouvements IRP/IRP-AM. Ceux-ci possèdent une technologie brevetée de miroir, capteur pyro et traitement du signal.

Instructions d'installation

La technologie utilisée dans ces détecteurs est conçue pour résister aux risques de fausses alarmes. Toutefois, il est conseillé d'éviter les causes d'instabilité potentielles, telles que (voir fig. 1) :

- L'exposition du détecteur à la lumière directe du soleil
- Les courants d'air puissants sur le détecteur
- Les sources de chaleur dans le champ de vision du détecteur
- La présence de grands animaux dans le champ de vision du détecteur
- L'obstruction du champ de vision du détecteur par des objets volumineux, comme des meubles
- La présence d'objets à moins de 50 cm du détecteur anti-masque (AM)

- L'installation de deux détecteurs face à face à moins de 50 cm de distance

Installation du détecteur

Figure 7 légende

Numéro	Description
1.	Connexion standard (défaut usine)
2.	Connexion double boucle
CP	Centrale
WT	Test de marche
AM	Anti-masque
D/N	Jour/Nuit
Rtest	Test à distance

Installation du détecteur:

1. Soulevez le couvercle et retirez la vis (voir fig. 2, étape 1).
2. A l'aide d'un tournevis, ouvrez délicatement le détecteur en faisant levier (voir fig. 2, étapes 2 et 3).
3. Fixez la base au mur à une hauteur comprise entre 1,8 m et 3 m du sol. Pour un montage à plat utiliser au minimum deux vis (DIN 7998) en position A. Pour le montage en coin, utilisez les vis en positions B ou C (fig. 4). Utiliser la position A ou B pour installer l'autoprotection.
4. Raccordez le détecteur (voir figures 4 et 7).
5. Sélectionnez le cavalier requis et la configuration des commutateurs DIP (voir fig. 3). Pour plus d'informations, consultez la section « Réglage du cavalier » ci-dessous.
6. Retirez les masques et ajoutez les autocollants si nécessaire (voir fig. 6 pour exemple).
7. Pour les applications de montage au plafond requérant une couverture de 90 °, utilisez la patte de fixation à pivot SB01.
8. Fermez le panneau de couverture.
9. Insérez la vis et remettez le couvercle en place.

Pour les installations EN 50131 grade 3, ne pas utiliser le montage en position C.

Réglage du cavalier

Reportez-vous à la figure 3 pour connaître les emplacements du cavalier dans le détecteur.

J1 : Non utilisé

J2 : Activation du témoin lumineux avec l'IRP

Activé: Active le témoin lumineux du détecteur à tout moment (sortie d'usine)

Désactivé: Met le témoin lumineux sous le contrôle de la centrale et désactive le témoin lumineux du détecteur (pas de fonction de mémoire)

J3 et J4 : Configuration de la boucle double

La boucle double permet de régler les relais d'alarme et d'autoprotection. Elle permet de connecter le détecteur à tout type de centrale. Elle utilise les cavaliers 3 et 4. Voir fig. 7.

J5 : Paramètre du mode J/N (Jour/Nuit) ou du test à distance

Utilisez ce cavalier pour régler le terminal 8 sur J/N ou test à distance. GE Security recommande l'utilisation de J/N pour

gérer l'activation d'AM/PT quand cela est nécessaire. Utilisez le test à distance pour tester le détecteur à partir de la centrale. Le détecteur active le relais d'alarme si le résultat du test est positif et le relais AM si le résultat du test est négatif.

Activé : Terminal 8 = J/N (sortie d'usine)

Désactivé : Terminal 8 = Test à distance

J6 : Réglage de la polarité de tension de contrôle (TC)

Activé : Logique active haute. « Sortie active » fournit la logique GE Security standard avec une sortie active pour activer les entrées test de marche et jour/nuit (sortie d'usine).

Désactivé : Actif Bas. « Sortie non active » fournit une sortie non active pour activer les entrées test de marche et jour/nuit.

Réglage commutateur DIP

Voir figure 3, objet 1.

SW 1 : Quand signaler les sorties AM (anti-masque) ou PT (problème technique)

Activé : Signale les alarmes AM ou PT uniquement quand le système est en mode jour (sortie d'usine).

Désactivé : Signale toujours l'AM ou le PT en mode Jour et Nuit.

SW 2 : Sensibilité d'anti-masque

Activé : Augmente la sensibilité d'anti-masque. Le relais AM réagit en moins de 6 secondes.

Désactivé : Sélectionne la sensibilité d'anti-masque standard. Le relais AM réagit en moins de 12 secondes (sortie d'usine).

SW 3 : Réinitialisation des sorties AM/PT

Le système réinitialise une alarme AM une fois qu'il est sûr que la cause de l'alarme AM a été supprimée. Si le circuit AM ne peut pas revenir à ses niveaux de référence d'origine, soit le détecteur est toujours masqué, soit il a été endommagé. Le propriétaire doit alors vérifier physiquement si le détecteur est toujours fonctionnel.

Activé : Réinitialise l'état AM ou PT 40 secondes après une alarme IRP.

Désactivé : Réinitialise l'état AM ou PT suite au déclenchement d'une alarme IRP, lorsque le système est en mode jour et test de marche. Le témoin jaune clignote rapidement. Lorsque le système est en état nuit, le témoin jaune s'éteint et le système se réinitialise (sortie d'usine).

SW 4 : Signalisation des sorties AM ou PT

Activé : Signale les sorties AM à la fois sur les relais AM et d'alarme. Signale les sorties PT sur le relais AM uniquement (EN 50131).

Désactivé : Signale les sorties AM et PT sur le relais AM (sortie d'usine).

SW 5 : Réglage des témoins lumineux

Activé : Active en permanence les deux témoins lumineux du détecteur (sortie d'usine).

Désactivé : Met les deux témoins sous contrôle des entrées test de marche et jour/nuit. Ceci active la fonction de mémoire du détecteur.

Explication des témoins

IRP	Témoin rouge	Témoin jaune	Relais d'alarme	Relais AM	Réinitialisation
Démarrage			Fermé		Automatiquement après 25 s
Basse tension			Ouvert (alarme)		Utiliser une tension correcte
Alarme intrusion IRP			Ouvert (alarme)		Automatiquement après 3 s

IRP/AM	Témoin rouge	Témoin jaune	Relais d'alarme	Relais AM	Réinitialisation
Démarrage			Fermé	Fermé	Automatiquement après 60 s
Basse tension			Ouvert (alarme)	Ouvert (alarme)	Utiliser une tension correcte
Alarme intrusion IRP			Ouvert (alarme)		Automatiquement après 3 s
IRP verrouillé (mémoire)					Passer au mode nuit
Alarme AM			Ouvert* (alarme)	Ouvert (alarme)	Voir commutateur DIP 3
Après réinitialisation de l'AM					Passer en mode nuit
Problème technique				Ouvert (alarme)	Réussir un test de marche

Allumé en continu Clignotement normal (1 Hz)

Clignotement rapide (4 Hz)

* Dépend du paramétrage du commutateur DIP SW4.

Spécifications techniques

	VE1012	VE1012AM
Statut	IRP	IRP + AM
Traitement du signal	V2E	
Catégorie	12 m	
Optique	9 miroirs à rideau haute densité	
Mémoire	Non	Oui
Puissance d'entrée	9 à 15 V CC (12 V nominal)	
Ondulation crête à crête	2 V (à 12 V CC)	
Temps de démarrage du détecteur	25 s	60 s
Consommation électrique normale	5.5 mA	10 mA
Consommation actuelle en mode Alarme	1.1 mA	3.8 mA
Consommation électrique maximale	11 mA	24 mA
Hauteur de montage	Min. 1,8 m, max. 3,0 m	
Vitesse cible	De 30 cm/s à 3 m/s	De 20 cm/s à 3 m/s
Caractéristiques du relais d'alarme (NC) / d'autoprotection	80 mA, 30 V CC	80 mA, 30 V CC
Protection contre l'arrachement	Facultatif	Carte centrale (oui)
Caractéristiques du relais AM	—	80 mA à 30 V CC max.
Temps d'alarme	3 s	

	VE1012	VE1012AM
Température de fonctionnement	de -10°C à +55°C	
Dimensions (H x L x P)	108 x 60 x 46 mm	
Humidité relative	95 % max.	
Poids	120 g	128 g
Classe IP/IK	IP30 IK02	

Certification et conformité

Fabriquant UTC Fire & Security Americas Corporation, Inc.
1275 Red Fox Rd., Arden Hills, MN 55112-6943, USA
Mandataire agréé UE:
UTC Fire & Security B.V.
Kelvinstraat 7, 6003 DH Weert, Pays-Bas

Certification **CE**



2002/96/EC (WEEE): Les produits marqués de ce symbole peuvent pas être éliminés comme déchets municipaux non triés dans l'Union européenne. Pour le recyclage, retourner ce produit à votre fournisseur au moment de l'achat d'un nouvel équipement équivalent, ou à des points de collecte désignés. Pour plus d'informations, voir: www.recyclethis.info.

Contact

Pour de plus amples informations consulter notre site internet: utcfireandsecurity.com.

IT: Istruzioni per l'installazione

Introduzione

La famiglia VE1012/VE1012AM è costituita da rivelatori di movimento PIR/PIR-AM. Sono dotati di uno specchio brevettato, sensore piroelettrico ed elaborazione del segnale.

Linee guida per l'installazione

La tecnologia utilizzata per questi rivelatori è a prova di falsi allarmi. È tuttavia necessario evitare potenziali cause di instabilità, quali (vedere la fig. 1):

- Esposizione del rivelatore alla luce solare diretta
- Forti correnti d'aria in prossimità del rivelatore
- Fonti di calore nel campo visivo del rivelatore
- Animali di grosse dimensioni nel campo visivo del rivelatore
- Oscuramento del campo visivo del rivelatore con oggetti di grandi dimensioni (es. mobilio)
- Presenza di oggetti nel raggio di 50 cm dal rivelatore antimascheramento (AM)
- Installazione di due rivelatori l'uno di fronte all'altro a meno di 50 cm di distanza

Installazione del rivelatore

Figura 7 oggetti

Oggetto	Descrizione
1.	Connessione standard (impostazione di fabbrica)
2.	Connessione a doppio bilanciamento
CP	Centrale
WT	Test di copertura
AM	Antimascheramento
D/N	Giorno/notte

Oggetto	Descrizione
Rtest	Test remoto

Installazione del rivelatore:

1. Sollevare la chiusura a incastro e rimuovere la vite (vedere fig. 2, punto 1).
2. Aprire il rivelatore facendo leva con un cacciavite (fig. 2, punti 2 e 3).
3. Fissare la base al muro ad un'altezza dal pavimento compresa tra 1,8 e 3 m. Per il fissaggio a parete utilizzare almeno due viti (DIN7998) nelle posizioni A. Per il montaggio angolare, utilizzare le viti nelle posizioni B o C (fig. 4). Per installare un contatto antirimozione, utilizzare la posizione A o B.
4. Collegare il rivelatore (fig. 4 e 7).
5. Selezionare le impostazioni desiderate dei ponticelli e dei commutatori DIP switch (vedere fig. 3). Per ulteriori informazioni, vedere la sezione "Impostazioni dei ponticelli" più sotto.
6. Rimuovere la schermatura e applicare gli adesivi secondo necessità (per un esempio vedere la fig. 6).
7. Per applicazioni con montaggio a soffitto che richiedano una copertura a 90°, utilizzare il supporto mobile SB01.
Il montaggio a soffitto non è una prestazione certificata EN 50131.
8. Chiudere il coperchio.
9. Inserire la vite e riposizionare al suo posto la chiusura a incastro.

Per installazioni l'EN 50131 grado 3, non utilizzare la posizione C.

Impostazioni dei ponticelli

Per le posizioni dei ponticelli nel rivelatore, vedere la figura 3.

J1: non utilizzato

J2: PIR che attiva il LED

Chiuso: Attiva il LED del rivelatore (impostazione di fabbrica).

Aperto: Mette il LED sotto il controllo della centrale (nessuna funzione memoria).

J3 e J4: impostazione circuito doppio bilanciamento

Imposta i relè di allarme e antimanomissione e consente di collegare il rivelatore a qualsiasi centrale. Utilizzare i ponticelli 3 e 4. Vedere fig. 7.

J5: impostazione del modo D/N (giorno/notte) o Rtest (test remoto)

Utilizzare questo ponticello per impostare il terminale 8 su D/N o Rtest. GE Security consiglia di utilizzare D/N per gestire l'attivazione AM/TF quando necessario. Utilizzare Rtest per testare il rivelatore dalla centrale. Il rivelatore attiva il relè allarme se il risultato del test è positivo e il relè antimascheramento se il risultato del test è negativo.

Chiuso: Terminale 8 = D/N. Impostazione di fabbrica

Aperto: Terminale 8 = Test remoto

J6: impostazione della polarità della tensione di controllo (CV)

Chiuso: "Attiva alta" fornisce la logica standard GE Security attiva alta che abilita gli ingressi test di copertura (WT) e giorno/notte (D/N) (Impostazione di fabbrica).

Aperto: "Attiva bassa" fornisce la logica attiva bassa che abilita gli ingressi test di copertura e giorno/notte.

Impostazione commutatore DIP-switch

Vedere figura 3, oggetto 1.

SW 1: quando segnalare l'uscita AM (antimascheramento) o TF (guasto tecnico)

On: Segnala l'uscita AM o TF solo quando il sistema è nel modo giorno (impostazione di fabbrica).

Off: Segnala sempre AM o TF durante il modo giorno e notte.

SW 2: sensibilità AM

On: Seleziona un elevato livello di sensibilità antimascheramento. Il relè antimascheramento reagisce entro 6 secondi.

Off: Seleziona la sensibilità antimascheramento standard. Il relè antimascheramento reagisce entro 12 secondi (impostazione di fabbrica).

SW 3: reset dell'uscita AM/TF

Il sistema consente il reset di un allarme antimascheramento solo dopo aver accertato che la causa dell'allarme è stata rimossa. Se i circuiti antimascheramento non possono tornare ai livelli di riferimento iniziali, significa che il rivelatore è ancora mascherato o è possibile che sia stato danneggiato. L'utente deve accertarsi tramite ispezione visiva della corretta funzionalità del rivelatore.

On: Resetta lo stato AM o TF da 40 secondi dopo l'attivazione, mediante un allarme PIR.

Off: Resetta lo stato AM o TF mediante un allarme PIR, quando il sistema è impostato nello stato giorno e l'ingresso test di copertura (walk test) è attivato. Il LED giallo lampeggerà velocemente. Quando il sistema è nello stato notte, il LED giallo si spegne e il sistema si resetta (impostazione di fabbrica).

SW 4: segnalazione uscita AM o TF

On: segnala AM su entrambi i relè AM e allarme e TF solo sul relè AM (EN 50131).

Off: segnala AM e TF solo sul relè AM (impostazione di fabbrica).

SW 5: impostazione dei LED

On: attiva entrambi i LED del rivelatore in qualsiasi momento (impostazione di fabbrica).

Off: mette entrambi i LED sotto il controllo degli ingressi test di copertura (walk test) e giorno/notte (day/night). Ciò attiva la funzione di memoria del rivelatore.

Per garantire la conformità alla EN 50131 grado di prestazione 3 il DIP-switch SW5 deve essere impostato in posizione Off.

Indicatori LED

PIR	LED rosso	LED giallo	Relè di allarme	Relè AM	Reset
Avviamento			Chiuso		Automatico dopo 25 s
Bassa tensione			Aperto (allarme)		Applicazione della tensione corretta
Allarme anti intrusione PIR			Aperto (allarme)		Automatico dopo 3 s

PIR/AM	LED rosso	LED giallo	Relè di allarme	Relè AM	Reset
Avviamento			Chiuso	Chiuso	Automatico dopo 60 s
Bassa tensione			Aperto (allarme)	Aperto (allarme)	Applicazione della tensione corretta
Allarme anti intrusione PIR			Aperto (allarme)		Automatico dopo 3 s
PIR memorizzato (memoria)					Commutazione modo notte
Allarme AM			Aperto* (allarme)	Aperto (allarme)	Vedere DIP switch 3
Dopo il reset AM					Commutazione modo notte
Guasto tecnico				Aperto (allarme)	Effettuazione con esito positivo di un test di copertura

Acceso fisso Lampeggiamento normale (1 Hz)
 Lampeggio veloce (4 Hz)

* Dipende dall'impostazione del DIP switch SW4.

Specifiche tecniche

	VE1012	VE1012AM
Rivelatore	PIR	PIR + AM
Elaborazione segnale	V2E	
Portata	12 m	
Caratteristiche ottiche	9 tende a specchio ad alta densità	
Memoria	No	Sì
Corrente d'ingresso	9 — 15 V \approx (12 V \approx nominale)	
Ondulazione residua picco-picco	2 V (a 12 V \approx)	
Tempo di avvio rivelatore	25 s	60 s
Consumo di corrente normale	5.5 mA	10 mA
Consumo di corrente in stato di allarme	1.1 mA	3.8 mA
Consumo di corrente max.	11 mA	24 mA
Altezza di montaggio	Min. 1,8 m, max. 3,0 m	
Velocità di rilevamento	Da 30 cm/s a 3 m/s	Da 20 cm/s a 3 m/s
Relè antimanomissione / allarme (NC) caratt.	80 mA, 30 V \approx	80 mA, 30 V \approx
Protezione antirimozione	Opzionale (ST400)	Su scheda (si)
Relè AM caratt.	—	80 mA a 30 V \approx max
Tempo di allarme	3 s	
Temperatura di funzionamento	Da -10°C a +55°C	
Dimensioni (A x L x P)	108 x 60 x 46 mm	
Umidità relativa	Max 95%	
Peso	120 g	128 g
Grado di protezione IP/IK	IP30 IK02	

Certificazione e conformità

Costruttore UTC Fire & Security Americas Corporation, Inc.
1275 Red Fox Rd., Arden Hills, MN 55112-6943, USA
Rappresentante costruttore EU autorizzato:
UTC Fire & Security B.V.
Kelvinstraat 7, 6003 DH Weert, Netherlands

Certificazione 

IMQ Certificazione IMQ Sistemi di Sicurezza
EN 50131-2-2:2008
VE1012: Grado di Sicurezza 2, Classe Ambientale II
VE1012AM: Grado di Sicurezza 3, Classe Ambientale II



I prodotti contrassegnati con questo simbolo, non possono essere smaltiti nei comuni contenitori per lo smaltimento rifiuti, nell'Unione Europea. Per il loro corretto smaltimento, potete restituirli al vostro fornitore locale a seguito dell'acquisto di un prodotto nuovo equivalente, oppure rivolgervi e consegnarli presso i centri di raccolta preposti. Per maggiori informazioni vedere: www.recyclethis.info.

Contatto per informazioni

Per informazioni vedere il nostro sito Web:
utcfireandsecurity.com.

NL: Installatie-instructies

Inleiding

De VE1012 / VE1012AM-serie bestaat uit PIR / PIR-AM-bewegingssensors. Ze zijn voorzien van gepatenteerde spiegel-, pyro- en signaalverwerkingstechnologie.

Richtlijnen voor de installatie

De technologie in deze detectors maakt het systeem minder gevoelig voor valse alarmen. Vermijd echter bepaalde situaties die instabiliteit kunnen veroorzaken, zoals (zie fig. 1):

- Rechtstreeks zonlicht op de detector
- Veel tocht op de detector
- Warmtebronnen binnen het detectieveld van de detector
- Grote dieren binnen het detectieveld van de detector
- Het kijkveld van de detector afschermen met grote objecten, zoals meubels
- Objecten binnen 50 cm van de AM-detector (anti-maskering)
- Twee detectors recht tegenover elkaar en met minder dan 50 cm tussenruimte installeren

De detector installeren

Figuur 7 items

Item	Beschrijving
1.	Standaard aansluiting (fabrieks instelling)
2.	Dubbellus aansluiting
CP	Controlepaneel
WT	Loopteststatus
AM	Anti-maskering
D/N	Dag/Nacht
Rtest	Test op afstand

De detector installeren:

1. Til het afdekplaatje omhoog en verwijder de schroef (zie fig. 2, stap 1).
2. Maak de detector voorzichtig open met een schroevendraaier (zie fig. 2, stappen 2 en 3).
3. Monteer de achter box tegen de muur tussen 1,8 m en 3,0 m vanaf de vloer. Gebruik voor vlakke montage minimaal twee schroeven (DIN 7998), in positie A. Gebruik voor hoekmontage schroeven in de positie B of C (fig. 4). Bij installatie van de afneem sabotage beveiliging gebruik positie A of B.
4. Breng de bedrading van de detector aan (zie fig. 4 en 7).
5. Selecteer de gewenste instellingen voor de jumper en DIP-schakelaars (zie fig. 3). Zie het gedeelte "Jumperinstellingen" hieronder voor meer informatie.
6. Verwijder de spiegelsegment afscherm kapjes en breng de stickers aan, indien nodig (zie fig. 6).
7. Als u de detector aan het plafond wilt bevestigen voor een 90° dekking, moet u de SB01-beugel gebruiken.
8. Plaats het front terug.
9. Breng de schroef weer aan en zet het afdekplaatje terug.

Voor EN 50131 grade 3 installaties, maak geen gebruik van montagepositie C.

Jumperinstellingen

Zie figuur 3 voor de locatie van de jumpers in de detector.

J1: Niet in gebruik

J2 : PIR voor inschakelen van de LED

Aan: Schakelt de LED permanent aan (fabrieksinstelling).

Uit: Plaats de LED onder de controle van de centrale en schakelt de LED permanent uit (geen geheugenfunctie).

J3 en J4: Dubbele lusinstelling

Hiermee stelt u de alarm- en sabotagerelais in. U kunt de detector hiermee op elk controlepaneel aansluiten. Gebruik de jumpers 3 en 4. Zie fig. 7.

J5: Instelling van D/N-modus (Dag/Nacht) of Rtest (test op afstand)

Met deze jumper kunt u aansluiting 8 op D/N of Rtest instellen. GE Security raadt aan dat u D/N gebruikt voor het controleren van de AM/TF-activering, indien nodig. Gebruik Rtest om de detector te testen vanaf de centrale. De detector activeert het alarmrelais als het testresultaat positief is en activeert het AM-relais als het testresultaat negatief is.

Aan: Terminal 8 = D/N (fabrieksinstelling)

Uit: Terminal 8 = Test op afstand

J6: Polariteitsinstelling van de regelspanning (CV)

Aan: "Actieve hoge" biedt de standaard GE Security-logica met "Actieve hoge"-logica om de ingangen Looptest (WT) en Dag/Nacht (D/N) in te schakelen.

Uit: "Actieve lage" biedt "Actieve lage"-logica om de ingangen Looptest en Dag/Nacht in te schakelen.

Instelling DIP-switch

Zie figuur 3, item 1.

SW 1: Wanneer u AM (anti-maskering) of TF (technische fout) moet melden

Aan: AM of TF alleen melden wanneer het systeem in de modus Dag staat uitgeschakeld (fabrieksinstelling).

Uit: Geeft altijd het signaal AM of TF tijdens Dag- en Nacht-modus.

SW 2: AM-gevoeligheid

Aan: Een hoge AM-gevoeligheid selecteren. AM-relais reageert binnen 6 seconden.

Uit: De standaard AM-gevoeligheid selecteren. AM-relais reageert binnen 12 seconden (fabrieksinstelling).

SW 3: De AM/TF-uitgang resetten

Het systeem zal alleen een AM-alarm resetten als is geconstateerd dat de oorzaak van het AM-alarm is verwijderd. Als het AM-niveau niet kan terugkeren naar de oorspronkelijke referentieniveaus, dan is de detector nog steeds gemaskeerd of is mogelijk beschadigd. De eigenaar moet vervolgens visueel controleren of de detector nog steeds volledig functioneel is.

Aan: Stelt de AM- of TF-status 40 seconden na een PIR-alarm opnieuw in.

Uit: De AM- of TF-status wordt gereset na een PIR-alarm, mits ingesteld op een Dag- en Loopteststatus. De gele ILED gaat snel knipperen. Als het systeem zich in de stand Nacht bevindt, gaat de gele LED uit en wordt het systeem gereset (fabrieksinstelling).

SW 4: Signalering van AM- of TF-uitgang

Aan: Antimaskeringssignaal afgeven op zowel het AM-relais als het alarmrelais. Technische storing alleen melden op het AM-relais (EN 50131).



Uit: AM en TF alleen melden op het AM-relais (fabrieksinstelling).





SW 5: LEDs instellen





Aan: Beide leds op de detector blijven permanent ingeschakeld (fabrieksinstelling).

Uit: Wanneer het systeem is uitgeschakeld, worden beide leds geregeld door de ingang Looptest en Dag/Nacht in te schakelen. Dit activeert de geheugenfunctie van de detector.

LED-indicatie

PIR	Rode LED	Gele LED	Alarm-relais	AM-relais	Opnieuw instellen
Opstarten			Gesloten		Automatisch na 25 sec
Lage spanning			Open (Alarm)		Correcte spanning toepassen
PIR-inbraak- alarm			Open (Alarm)		Automatisch na 3 sec

PIR/AM	Rode LED	Gele LED	Alarm-relais	AM-relais	Opnieuw instellen
Opstarten			Gesloten	Gesloten	Automatisch na 60 sec
Lage spanning			Open (Alarm)	Open (Alarm)	Correcte spanning toepassen
PIR-inbraak- alarm			Open (Alarm)		Automatisch na 3 sec

PIR/AM	Rode LED	Gele LED	Alarm-relais	AM-relais	Opnieuw instellen
Vergrendeld PIR (geheugen)					Overschakelen naar Nacht-modus
AM-alarm			Open* (Alarm)	Open (Alarm)	Zie DIP-schakelaar 3
Na AM-reset					Overschakelen naar Nacht-modus
Technische storing				Open (Alarm)	Een looptest goed uitvoeren

 Continu aan  Normaal knipperend (1 Hz)

 Snel knipperen (4 Hz)

* Is afhankelijk van de instelling van dip schakelaar SW4.

Technische specificaties

	VE1012	VE1012AM
Detector	PIR	PIR + AM
Signaalverwerking	V2E	
Bereik	12 m	
Optisch	9 spiegelgordijnen met hoge dichtheid	
Geheugen	Nee	Ja
Aansluitspanning	9 VDC tot 15 VDC (12 V nominaal)	
Max rimpelspanning piek-tot-piek	2 V (bij 12 VDC)	
Opstarttijd detector	25 sec	60 sec
Normaal stroomverbruik	5.5 mA	10 mA
Stroomverbruik in alarmtoestand	1.1 mA	3.8 mA
Maximaal stroomverbruik	11 mA	24 mA
Montagehoogte	Min. 1,8 m. en max. 3,0 m	
Bewegingsnelheid	30 cm/s tot 3 m/s	20 cm/s tot 3 m/s
Alarm (NC) / Sabotagerelais kenmerk	80 mA, 30 VDC	80 mA, 30 VDC
Afneembeveiliging	Optioneel	Ingebouwd (Ja)
AM-relais kenmerk	—	80 mA bij 30 VDC max.
Alarmtijd	3 sec	
Omgevingstemperatuur	-10 tot +55°C (14 tot 130°F)	
Afmetingen (H x B x D)	108 x 60 x 46 mm	
Relatieve luchtvochtigheid	Max. 95%	
Gewicht	120 g	128 g
IP/IK-klasse	IP30 IK02	

Certificatie en naleving

Fabrikant UTC Fire & Security Americas Corporation, Inc.
1275 Red Fox Rd., Arden Hills, MN 55112-6943, USA

Fabrikant geautoriseerde EU vertegenwoordiger:
UTC Fire & Security B.V.
Kelvinstraat 7, 6003 DH Weert, Nederland

Certificatie



2002/96/EC (WEEE richtlijn): Producten met deze label mogen niet verwijderd worden via de gemeentelijke huisvuilscheiding in de Europese Gemeenschap. Voor correcte vorm van kringloop, geef je de producten terug aan jou lokale leverancier tijdens het aankopen van een gelijkaardige nieuw toestel, of geef het af aan een gespecialiseerde verzamelpunt. Meer informatie vindt u op de volgende website: www.recyclethis.info.

Contact informatie

Voor contact informatie zie onze website:
utcfireandsecurity.com.

PL: Instrukcja instalacji

Wprowadzenie

Rodzina VE1012/VE1012AM obejmuje czujki ruchu PIR/PIR-AM. W czujkach zastosowano opatentowany system luster, detektor podczerwieni, a także technologię przetwarzania sygnału.

Instalacja - wskazówki

Technologia zastosowana w tych czujkach zabezpiecza je przed fałszywymi alarmami. Tym niemniej należy unikać potencjalnych przyczyn niestabilności, takich jak (patrz rys. 1):

- Światło słoneczne padające bezpośrednio na czujkę
- Silne strumienie powietrza skierowane na czujkę
- Źródła ciepła w polu widzenia czujki
- Duże zwierzęta w polu widzenia czujki
- Przesłonięcie pola widzenia czujki przez duże przedmioty, takie jak meble
- Obiekty w odległości do 50 cm (20 cali) od czujki z układem AM
- Instalacja dwóch czujek naprzeciw siebie w odległości poniżej 50 cm (20 cali)

Instalacja czujki

Legenda dla rysunku 7

Element	Opis
1.	Połączenie standardowe (ustawienia fabryczne)
2.	Połączenie w pętli dualnej
CP	Centrala alarmowa
WT	Test
AM	Maskowanie
D/N	Dzień/noc
Rtest	Zdalny test

Aby zainstalować czujkę:

1. Unieś maskownicę i wyjmij śrubę (rys. 2, krok 1).
2. Otwórz czujkę, podważając ją ostrożnie wkrętakiem (rys. 2, krok 2 i 3).
3. Umocuj podstawę do ściany na wysokości od 1,8 m do 3,0 m (od 5,9 do 9,8 stopy) od podłogi. W przypadku montażu płaskiego użyj co najmniej dwóch śrub (DIN 7998) w pozycjach A. W przypadku montażu narożnego użyj śrub w pozycji B lub C (rys. 4). Jeżeli jest wymagane zainstalowanie czujnika oderwania od ściany, użyj pozycji A lub B.
4. Podłącz czujkę (rys. 4 i 7).
5. Wybierz żądane ustawienia zworek i przełączników DIP (rys. 3). Szczegółowe informacje można znaleźć w części "Ustawienia zworek" niżej.
6. Zdejmij przesłony i w razie potrzeby dodaj naklejki (przykład: rys. 6).

7. W przypadku montażu do sufitu, gdzie wymaga się obszaru pokrycia o kącie 90°, zastosuj wspornik obrotowy SB01.
8. Zamknij pokrywę.
9. Wsuń śrubę i załóż maskownicę.

W przypadku instalacji EN50131 stopnia 3 nie należy używać otworu C do montażu.

Ustawienia zworek

Lokalizacja zworek czujki została przedstawiona na rysunku 3.

J1: Nieużywana

J2: Włączenie diody LED detektora podczerwieni

Zał.: Włącza diodę LED czujki we wszystkich sytuacjach (ustawienie fabryczne).

Wył.: Włącza sterowanie diodą LED z centrali alarmowej i wyłącza diodę LED czujki we wszystkich innych sytuacjach (brak funkcji pamięci).

J3 i J4: Ustawienie linii dualnej

Ustawia przekaźniki alarmu i sabotażu. Pozwala na podłączenie detektora do centrali. Użyj zworek 3 i 4. Patrz rys. 7.

J5: Ustawienie trybu D/N (dzień/noc) lub Rtest (zdalny test)

Zwórka pozwala ustawić zasiek 8 do sterowania trybem D/N lub Rtest. Firma GE Security zaleca korzystanie z trybu D/N do sterowania pracą układu AM/TF (w razie potrzeby). Tryb Rtest umożliwia przeprowadzenie testu czujki z centrali. Czujka aktywuje przekaźnik alarmu, jeśli wynik testu jest pozytywny, lub przekaźnik AM, jeśli wynik testu jest negatywny.

Zał.: Styk 8 = D/N. Ustawienie fabryczne.

Wył.: Styk 8 = Zdalny test

J6: Ustawienie polaryzacji napięcia sterującego (CV)

Zał.: „Aktywny wysoki” zapewnia standardowy dla central GE Security stan „aktywny wysoki” w celu włączania wejść testu czujek (WT) oraz wejścia dzień/noc. Ustawienie fabryczne.

Wył.: „Aktywny niski” zapewnia stan „aktywny niski” do włączenia wejść testu czujek oraz wejść dzień/noc.

Ustawienia przełącznika DIP

Patrz rysunek 3, element 1.

SW 1: Czas sygnalizacji AM (maskowania) lub TF (usterka techniczna) na wyjściu

Zał.: Sygnalizuje AM lub TF, jeśli system pracuje w trybie Dzień (ustawienie fabryczne).

Wył.: Zawsze sygnalizuje AM lub TF w trybie Dzień i Noc.

SW 2: Czulość AM

Zał.: Ustawienie wyższej czulości AM. Wyjście AM działa w czasie 6 sekund.

Wył.: Ustawienie standardowej czulości AM. Wyjście AM działa w czasie 12 sekund (ustawienie fabryczne).

SW 3: Zerowanie wyjścia AM/TF

System wyzeruje alarm AM wyłącznie w sytuacji, kiedy otrzyma potwierdzenie o usunięciu alarmu AM. Jeśli obwód AM nie może powrócić do wyjściowych poziomów odniesienia, oznacza to, że czujka jest nadal maskowana lub została

uszkodzona. Użytkownik powinien wizualnie sprawdzić, czy czujka nadal funkcjonuje.

Zał.: Zeruje stan AM lub TF po 40 sekundach od alarmu PIR.

Wył.: Zeruje stan AM lub TF po alarmie PIR, kiedy system pracuje w stanie Dzień i testu czujek. Żółta dioda LED zacznie szybko migać. Jeśli system pracuje w trybie Noc, żółta dioda LED zgaśnie, a system zostanie wyzerowany (ustawienie fabryczne).

SW 4: Sygnalizacja wyjścia AM lub TF

Zał.: Sygnalizuje AM zarówno na przekaźniku AM, jak i Alarm. Sygnalizuje TF tylko na przekaźniku AM (EN 50131).

Wył.: Sygnalizuje AM i TF tylko na przekaźniku AM (ustawienie fabryczne).

SW 5: Konfiguracja diod LED

Zał.: Włącza obie diody LED czujki w każdej sytuacji (ustawienie fabryczne).

Wył.: Sterowanie dwiema diodami LED zostaje przejęte przez centralę i wejścia testu czujek i trybu Dzień/Noc. Uruchamia to funkcję pamięci czujki.

Diody LED

PIR					
	Czerw. LED	Żółta LED	Przełącznik k alarmu	Przełącznik k AM	Zerowanie
Uruchomienie			Zwarty		Automatycznie po 25 s.
Niskie napięcie			Rozwarty (alarm)		Zastosuj prawidłowe napięcie
Alarm intruza PIR			Rozwarty (alarm)		Automatycznie po 3 s.
PIR/AM					
	Czerw. LED	Żółta LED	Przełącznik k alarmu	Przełącznik k AM	Zerowanie
Uruchomienie			Zwarty	Zwarty	Automatycznie po 60 s.
Niskie napięcie			Rozwarty (alarm)	Rozwarty (alarm)	Zastosuj prawidłowe napięcie
Alarm intruza PIR			Rozwarty (alarm)		Automatycznie po 3 s.
Zablokowany PIR (pamięć)					Przełącz w tryb Noc
Alarm AM			Rozwarty (alarm)*	Rozwarty (alarm)	Patrz Przełącznik DIP 3
Po zerowaniu AM					Przełącz w tryb Noc
Usterka techniczna				Rozwarty (alarm)	Przeprowadź prawidłowy test czujki

Świeci w sposób ciągły Miga normalnie (1 Hz)

Miga szybko (4 Hz)

* Funkcjonalność zależy od pozycji przełącznika DIP SW4.

Parametry

	VE1012	VE1012AM
Czujka	PIR	PIR + AM
Przetwarzanie sygnału	V2E	
Zakres	12 m	
Optyka	9 kurtyn lustrzanych o wysokiej gęstości	
Pamięć	Nie	Tak
Zasilanie	Napięcie stałe od 9 do 15 V (nominalnie 12 V)	
Dopuszczalne tętnienia (p-p)	2 V (przy napięciu stałym 12 V)	
Czas uruchamiania czujki	25 s	60 s
Nominalny pobór prądu	5.5 mA	10 mA
Pobór prądu w stanie alarmowym	1.1 mA	3.8 mA
Maksymalny pobór prądu	11 mA	24 mA
Wysokość montażu	Od 1.8 m do 3.0 m	
Zakres prędkości celu	Od 30 cm/s do 3 m/s	Od 20 cm/s do 3 m/s
Charakterystyka przekaźnika Alarm (NC) / Sabotaż	80 mA, 30 V (stałe)	80 mA, 30 V (stałe)
Zabezpieczenie przed oderwaniem	Opcjonalne	Zastosowane (Tak)
Charakterystyka przekaźnika AM	—	80 mA przy 30 V (maks.), prąd stały
Czas alarmu	3 s	
Temperatura działania:	od -10°C do +55°C	
Wymiary (S x W x G)	108 x 60 x 46 mm	
Wilgotność względna	Maks. 95%	
Waga:	120 g	128 g
Klasa IP/IK	IP30 IK02	

Certyfikaty i zgodność

Producent UTC Fire & Security Americas Corporation, Inc.
1275 Red Fox Rd., Arden Hills, MN 55112-6943, USA

Autoryzowany przedstawiciel producenta w EU:
UTC Fire & Security B.V.
Kelvinstraat 7, 6003 DH Weert, Netherlands

Certyfikaty



2002/96/EC (Dyrektywa WEEE): W Unii Europejskiej produkty oznaczone tym symbolem mogą być usuwane tylko jako posegregowane odpady komunalne. Dla zapewnienia właściwej utylizacji, należy zwrócić ten produkt do dostawcy przy zakupie ekwiwalentnego, nowego urządzenia albo dostarczyć go do wyznaczonego punktu zbiórki. Więcej informacji można znaleźć na stronie internetowej www.recyclethis.info.

Informacje kontaktowe

Informacje kontaktowe można znaleźć na naszej witrynie: utcfireandsecurity.com.

PT: Instruções de instalação

Introdução

A família VE1012/VE1012AM é composta por sensores de movimento PIR/PIR-AM. Incluem um espelho patenteado, tecnologia piro e de processamento de sinais.

Orientações de instalação

A tecnologia utilizada nestes detectores é resistente a riscos de falsos alarmes. No entanto, evite potenciais causas de instabilidade como, por exemplo (consulte a fig. 1):

- Luz solar directa no detector
- Correntes de ar fortes que incidam no detector
- Fontes de calor dentro do campo de visão do detector
- Animais grandes no campo de visão do detector
- Que obscurecem o campo de visão do detector com objectos grandes, tais como mobília
- Objectos a uma distância de 50 cm do detector anti-máscara (AM)
- Instalação de dois detectores virados um para o outro e a uma distância inferior a 50 cm

Instalação do detector

Figura 7 itens

Item	Descrição
1.	Loop Simples (de fábrica)
2.	Loop Dupla
CP	Painel de controlo
WT	Walk test
AM	Anti-máscara
D/N	Dia/Noite
Rtest	Teste remoto

Instalação do detector:

1. Levante o insert personalizado e remova o parafuso (consulte a fig. 2, passo 1).
2. Inserindo uma chave de parafusos, abra cuidadosamente o detector (consulte a fig. 2, passos 2 e 3).
3. Prenda a base à parede entre 1,8 m e 3,0 m do solo. Para montagem normal utilize dois parafusos (DIN7998) na posição A. Para montagem em canto, utilize os parafusos nas posições B ou C (fig. 4). Para instalação com tamper contra remoção utilize as posições A ou B.
4. Ligue o detector (consulte as figs. 4 e 7).
5. Selecione o jumper desejado e as configurações DIP switch (consulte a fig. 3). Consulte a secção "Definições do jumper" abaixo para obter mais informações.
6. Retire as máscaras e adicione os autocolantes, se necessário (consulte a fig. 6 para obter um exemplo)
7. Para aplicações em tectos onde seja necessária uma cobertura de 90°, utilize o suporte de montagem rotativo SB01.
8. Feche a tampa.
9. Insira o parafuso e substitua o insert personalizado.

Para instalações EN50131 grade 3, não utilizar a posição de montagem C.

Definições do jumper

Consulte a figura 3 para saber quais as localizações do jumper no detector.

J1: Não utilizado

J2: PIR que activa o LED

Ligado: Activa o LED do detector em qualquer altura (de fábrica).

Desligado: Coloca o LED sob o controlo do painel de controlo e desactiva o LED do detector em qualquer altura (sem função de memória).

J3 e J4: Definição de loop dupla

Isto define o relé tamper e de alarme. Isto permite-lhe ligar o detector a qualquer painel de controlo. Utilize os jumpers 3 e 4. Consulte a fig. 7.

J5: Modo D/N (Dia/Noite) ou definição Rtest (teste remoto)

Utilize este jumper para definir o terminal 8 para D/N ou Rtest. A GE Security recomenda que utilize D/N para gerir a activação AM/TF, se necessário. Utilize Rtest para testar o detector a partir do painel de controlo. O detector activa o relé de alarme se o resultado do teste for positivo e o relé AM se o resultado do teste for negativo.

Ligado: Terminal 8 = D/N. De fábrica.

Desligado: Terminal 8 = Teste remoto.

J6: Definição de polaridade da tensão de controlo (CV)

Ligado: "Active High" acrescenta a lógica padrão da GE Security com a lógica "Active High" para activar as entradas Walk Test (WT) e Dia/Noite. De fábrica.

Desligado: "Active Low" acrescenta a lógica "Active Low" de modo a activar as entradas Walk Test e Dia/Noite.

Configuração do DIP switch

Ver figura 3, item 1.

SW 1: Quando sinalizar AM (anti-máscara) ou output TF (falha técnica)

Ligado: Assinala AM ou TF apenas quando o sistema estiver no modo Dia (de fábrica).

Desligado: Assinala sempre AM ou TF durante o modo Dia e Noite.

SW 2: Sensibilidade AM

Ligado: Selecciona um nível mais elevado de sensibilidade AM. O relé AM reage dentro de 6 segundos.

Desligado: Selecciona a sensibilidade AM padrão. O relé AM reage dentro de 12 segundos (de fábrica).

SW 3: Repor a saída AM/TF

O sistema repõe apenas um alarme AM depois de garantir que a causa do alarme AM foi removida. Se não for possível repor o circuito AM para os níveis originais de referência, o detector continua com máscara ou provavelmente está danificado. Em seguida, o proprietário deve inspeccionar visualmente se o detector continua a funcionar.

Ligado: Repõe o estado de AM ou TF 40 segundos após um alarme PIR.

Desligado: Repõe o estado de AM ou TF depois de um alarme PIR quando o sistema está no estado Dia e Walk Test. O LED amarelo começa a piscar rapidamente. Quando o sistema

estiver no estado Noite, o LED amarelo desliga-se e o sistema é reposto (fora de fábrica).

SW 4: Sinalizar a saída AM ou TF

Ligado: Sinaliza AM em ambos os relés AM e Alarme. Sinaliza TF apenas no relé AM (EN 50131).

Desligado: Sinaliza AM e TF no relé AM (fora de fábrica)

SW 5: Configurar LEDs

Ligado: Activa ambos os LED no detector em qualquer altura (fora da fábrica).

Desligado: Coloca ambos os LEDs sob o controlo da entrada Walk Test e Dia/Noite. Isto activa a função de memória do detector.

Indicação do LED

PIR	LED vermelho	LED amarelo	Relé de alarme	Relé AM	Para repor
Arranque			Fechado		Automaticamente após 25 s
Baixa tensão			Aberto (Alarme)		Aplicar tensão correcta
Alarme contra intrusos PIR			Aberto (Alarme)		Automaticamente após 3 s

PIR/AM	LED vermelho	LED amarelo	Relé de alarme	Relé AM	Para repor
Arranque			Fechado	Fechado	Automaticamente após 60 s
Baixa tensão			Aberto (Alarme)	Aberto (Alarme)	Aplicar tensão correcta
Alarme contra intrusos PIR			Aberto (Alarme)		Automaticamente após 3 s
PIR em latch (memória)					Mudar para o modo Noite
Alarme AM			Aberto* (Alarme)	Aberto (Alarme)	Consulte DIP switch 3
Depois da reposição AM					Mudar para o modo Noite
Falha técnica				Aberto (Alarme)	Efectue um walk test bem sucedido

Ligado de forma contínua Piscar rápido (4HZ)

Começa a piscar normalmente (1 Hz)

* Depende da configuração do DIP switch SW4.

Especificações técnicas

	VE1012	VE1012AM
Detector	PIR	PIR + AM
Processamento de sinais	V2E	
Intervalo	12 m	
Óptico	9 cortinas de espelho de elevada densidade	
Memória	Não	Sim
Entrada de alimentação	9 VDC a 15 VDC (12 V nominal)	
Ripple pico a pico	2 V (a 12 VDC)	

	VE1012	VE1012AM
Tempo de início do detector	25 s	60 s
Consumo normal de corrente	5,5 mA	10 mA
Consumo de corrente no alarme	1,1 mA	3,8 mA
Consumo máx. de corrente	11 mA	24 mA
Altura da instalação	Mín. de 1,8 m, máx. de 3,0 m	
Velocidade ao "alvo"	30 cm/s a 3 m/s	20 cm/s a 3 m/s
Característica do alarme (NC)/relé do tamper	80 mA, 30 VDC	80 mA, 30 VDC
Tamper de remoção	Opcional	No equipamento (Sim)
Característica de relé AM	—	80 mA a um máx. de 30 VDC.
Hora de alarme	3 s	
Temperatura de funcionamento	-10°C a +55°C	
Dimensões (A x L x P)	108 x 60 x 46 mm	
Humidade relativa	Máx. de 95%	
Peso	120 g	128 g
Classificação de IP/IK	IP30 IK02	

Certificação e conformidade

Fabricante UTC Fire & Security Americas Corporation, Inc.
1275 Red Fox Rd., Arden Hills, MN 55112-6943, USA
Representante autorizado do fabricante na EU:
UTC Fire & Security B.V.
Kelvinstraat 7, 6003 DH Weert, Netherlands

Certificação



2002/96/EC (WEEE directive): Produtos marcados com este símbolo não podem ser eliminados como resíduos urbanos indiferenciados na União Europeia. Para proceder à reciclagem adequada, devolva este produto ao seu fornecedor local na compra de novo equipamento equivalente, ou entregue-o nos pontos de recolha designados para o efeito. Para mais informações, ver www.recyclethis.info.

Informação de contacto

Para informações de contacto consulte o nosso site: utcfireandsecurity.com.

SV: Installationsmanual

Introduktion

VE1012/VE1012AM familjen består av PassivIR / PassivIR-AM rörelsedetektorer. De har en patenterad spegel, pyro och signalbehandling teknik.

Riktlinjer för installation

Den teknik som används i dessa detektorer förebygger falsklarms risker. Undvik dock att utsätta detektorn för potentiella orsaker till instabilitet som t.ex. (se bild 1):

- Direkt solljus på detektorn
- Kraftigt drag på detektorn
- Värmekällor i detektorns täckningsområde
- Stora djur i detektorns täckningsområde
- Avskärmning av detektorns täckningsområde med stora föremål, såsom möbler, skyltar
- Föremål inom 50 cm av antimaskdetektor (AM)

- Installera inte två detektorer mot varandra, närmare än 50 cm

Montering av detektorn

Figur 7 Artikel

Artikel	Beskrivning
1.	Brytande kontakt (fabriksinställning)
2.	Dubbelbalansering
CP	Centralapparat
WT	Gångtest
AM	Antimask
D/N	Dag/Natt
Rtest	Fjärrtest

Montering av detektorn:

1. Lyft av luckan och ta bort den bifogade skruven (se bild 2, Steg 1).
 2. Bänd försiktigt med hjälp av en skruvmejsel, öppna detektorn (se bild 2, Steg 2 och 3).
 3. Montera botten på väggen mellan 1,8 m och 3,0 m från golvet. För plan montering använd minst två skruvar (DIN 7998), minst en skruv i position A och en i läge B. För hörmontage använd skruvar i positionerna B eller C (bild 3). För att installera bortbrytningskydd använd position A och B.
 4. Koppla in detektorn (se bild 3 och 7).
 5. Välj önskade byglar och DIP switchinställningar (se bild 5). Se avsnittet "Inställningar av byglar" nedan för mer information.
 6. Ta bort maskskydden och sätt dit klisterkydd på spegeln, om så krävs (se bild 6 för ett exempel).
 7. Tillämpningar för takmontering som kräver en 90° täckning använd SB01 vridbart tak- och väggfäste.
 8. Sätt på fronten.
 9. Sätt i skruven och tryck fast luckan.
- För SBSC klass 3 anläggningar, använd ej monteringsläge C.

Inställningar av byglar

Se bild 5 för byglarnas placering i detektorn.

J1: Används ej

J2: Aktivering av LED

På: Detektorns LED visar status vid aktivitet (Fabriksinställning).

Av: LED är släckt, kan aktiveras fjärr från centralapparat (ingen minnesfunktion).

J3 och J4: Utgångar för larm- och sabotagerelä

Använd bygel 3 och 4 för att välja brytande funktion eller använda inbyggda motstånd. Se bild 7.



Larm och sabotageutgångarna har en brytande funktion vid aktivering (Fabriksinställd).



Detektorn använder inbyggda motstånd för larm- och slutmotstånd (4,7 kOhm var). Anslutning av larmslingan på skruv 4 och 6 för att få dubbelbalanserad slinga.

J5: Dag/Natt eller Fjärrtest (D/N eller R.test)

Välj med bygel J5 om styringång på anslutningsskruv 8 ska aktivera Dag/Nattläge eller Fjärrtest.

På: Detektorn kan ställas i dag- eller nattläge. I nattläge är Antimask eller Tekniskt fel bortkopplade med DIP-switch 1 i

läge PÅ. Skruv 8 = D/N (Fabriksinställning). GE Security rekommenderar att använda D/N för att styra AM/TF aktivering. Av: Använd R.Test (Fjärrtest) för att avprova detektorn fjärr i från centralapparaten. Detektorn aktiverar Larmrelät om resultatet lyckas eller aktiverar AM relät om testet misslyckas. Skruv 8 = Fjärrtest.

J6: Polaritet på styrspänningen

På: För att aktivera Gångtest ska en hög styrspänning (+12V) anslutas till skruv 7 (Walk Test). För att aktivera Dag/Nattläge/Fjärrtest ska en styrspänning (+12V) anslutas till skruv 8. (Fabriksinställning).

Av: För att aktivera Gångtest ska en låg spänning (0V) anslutas till skruv 7 (Walk Test). För att aktivera Dag/Nattläge/Fjärrtest ska en låg spänning (0V) anslutas till skruv 8.

Inställning av DIP switchar

Se figur 3, artikel 1.

SW 1: Aktivering av AM- (antimask) eller TF- (tekniskt fel) utgången

På: Aktivera AM eller TF endast då systemet är i dagläge. SSF1014 kompatibel (Fabriksinställning).

Av: Alltid aktiv utgång vid AM eller TF under både dag- och nattläge.

SW 2: AM känslighet

På: Högre AM känslighet. AM-relä reagerar inom 6 sekunder.

Av: Standard AM känslighet. AM-relä reagerar inom 12 sekunder (Fabriksinställning).

SW 3: Återställning av AM / TF (tekniskt fel) utgången

Systemet kommer bara att återställa en AM-larm om den har säkerställt att orsaken till AM-larmet har tagits bort. Om AMövervakningen inte kan återgå till sina ursprungliga referensnivåer, då är antingen detektorn fortfarande maskerade eller eventuellt har skadats. Anläggningsskötare ska sedan visuellt kontrollera att detektorn fortfarande är fullt fungerande.

På: Återställning av AM eller TF-larm kan ske tidigast efter 40 sekunder och att detektorn detekterat en aktivering av PIR.

Av: Den gula lampan blinkar snabbt när detektorn är i Nattläge vid AM/TF-larm Återställning av AM eller TF-larm sker efter en aktivering av PIR när detektorn är i Dag och Gångtest läge och den gula lampan kommer att släckas och detektorn är återställd (Fabriksinställning).

SW 4: AM eller TF utgång

På: Aktiverar AM på både AM- och Larmrelä. Aktiverar TF endast på AM-relä (EN 50131).



Av: Aktiverar AM och TF på AM-relä (Fabriksinställning).









SW 5: Inställning av LED (lysdioder)

På: Aktiverar både lysdioderna på detektorn vid alla tillfällen (Fabriksinställning)

Av: Aktiverar AM och TF på AM-relä (Fabriksinställning)

LED indikering

PIR	Röd LED	Gul LED	Larmrelä	AM relä	Återställning
Uppstart			Sluten		Automatiskt efter 25 s
Låg spänning			Öppen (Larm)		Anslut rätt spänning
PIR inbrottslarm			Öppen (Larm)		Automatiskt efter 3 s

PIR/AM	Röd LED	Gul LED	Larmrelä	AM relä	Återställning
Uppstart			Sluten	Sluten	Automatiskt efter 60 s
Låg spänning			Öppen (Larm)	Öppen (Larm)	Anslut rätt spänning
PIR inbrottslarm			Öppen (Larm)		Automatiskt efter 3 s
Latched PIR (Minne)					Växla till Nattläge
AM alarm			Öppen * (Larm)	Öppen (Larm)	Se DIP switch 3
Efter AM återställning					Växla till Nattläge
Tekniskt fel				Öppen (Larm)	Efter en lyckad gångtest

 Fast LED  Blinkande LED (1 Hz)

 Snabb blinkande LED (4 Hz)

* Beror på inställning av DIP switch SW4.

Tekniska specifikationer

	VE1012	VE1012AM
Detektor	PIR	PIR + AM
Signalprocess	V2E	
Täckningsområde	12 m	
Optik	9 high-density spegelridåer	
Minne	Nej	Ja
Spänningsmatning	9 to 15 VDC (12 V nominellt)	
Peak-till-peak ripple	2 V (vid 12 VDC)	
Detektorns uppstartstid	25 s	60 s
Normal strömförbrukning	5.5 mA	10 mA
Strömförbrukning i larm	1.1 mA	3.8 mA
Max. strömförbrukning	11 mA	24 mA
Monteringshöjd	Min. 1.8 m, max. 3.0 m	
Avkänning av rörelsehastighet	30 cm/s till 3 m/s	20 cm/s till 3 m/s
Larm (NC) / Sabotage relä	80 mA, 30 VDC	80 mA, 30 VDC
Bortbrytningsskydd	Tillval (ST400)	Ingår (Ja)
AM relay	—	80 mA vid 30 VDC max.
Larmtid	3 s	
Temperatur	-10 till +55°C	
Dimension (H x B x D)	108 x 60 x 46 mm	
Relative fuktighet	Max. 95%	
Vikt	120 g	128 g
IP/IK rating	IP30 IK02	
Miljöklass	II	
Larmklass	3	3

Användarinstruktion

Informera användaren att inte skärma av detektorns bevakningsområde genom att placera föremål framför detektorn.

Certifiering och efterlevnad

Tillverkare UTC Fire & Security Americas Corporation, Inc.
1275 Red Fox Rd., Arden Hills, MN 55112-6943, USA

Auktoriserad EU representant för tillverkaren:
UTC Fire & Security B.V.

Kelvinstraat 7, 6003 DH Weert, Netherlands/Holland

Certifiering



2002/96/EC (WEEE): Produkter märkta med denna symbol får inte kastas i allmänna sophanteringssystem inom den europeiska unionen. För korrekt återvinning av utrustningen skall den returneras din lokala återförsäljare vid köp av liknande ny utrustning eller lämnas till en därför avsedd deponering. För mer information, se: www.recyclethis.info.

Kontaktinformation

För kontaktinformation se vår websida: utcfireandsecurity.com.